

Varenummer: 203260M1044A1X
 Beskrivelse: E+G Justerfod
 GN 32-60-M10-44-A1-X
 Note: X Med indvendigt gevind, udvendig sekskant

Mål

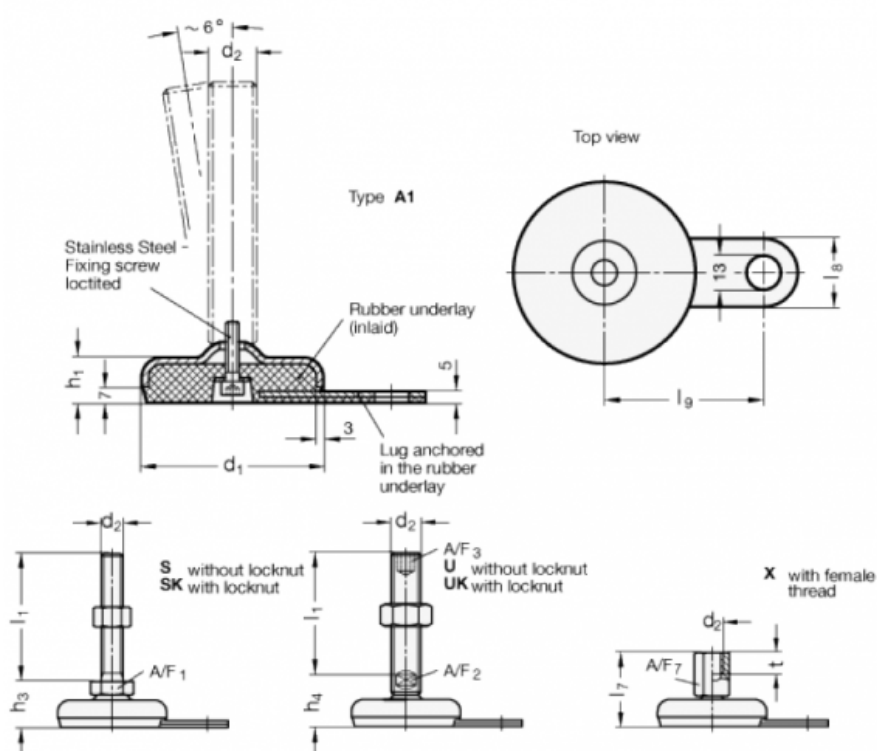

A/F7	= 14
d1	= 60
d2	= M10
h1	= 19
l7	= 44
l8	= 25
l9	= 50
t	= 10